

# KNICKGELENKTE MULDENKIPPER



**WORKS FOR YOU.™**

# ROBUST, SCHNELL, ZUVERLÄSSIG UND KRAFTVOLL. DIE ENTSCHEIDUNG IST EINFACH.

## Die neuen knickgelenkten Muldenkipper von Terex®.

Terex präsentiert seine neue Produktreihe von vier knickgelenkten Muldenkippern mit Nutzlasten von 27 bis 40 Tonnen. Mit unserem TA250, TA300, TA350 und TA400 bieten wir Ihnen eine perfekte Lösung für jeden Einsatzzweck.

Die knickgelenkten Muldenkipper von Terex® sind von Sand- und Kiessteinbrüchen über Kohleminen bis hin zum Straßenbau vielfältig einsetzbar. Die Fahrzeuge sind darauf ausgelegt, Ihre Produktivität zu steigern, den Kraftstoffverbrauch gering zu halten und Ihre Taktzeiten zu verkürzen.

Umfassende Tests haben bestätigt, dass wir unser Ziel erreicht haben: zuverlässige und leistungsstarke knickgelenkte Muldenkipper zu entwickeln, die auch den härtesten Einsatzbedingungen standhalten.

Lesen Sie alles über unsere leistungsstarken und produktiven knickgelenkten Muldenkipper, und setzen Sie sich anschließend selbst ans Steuer, um sich vom Fahrkomfort und der Leistung unserer Fahrzeuge selbst zu überzeugen.





# MINIMALE STILLSTANDZEITEN.

**Die knickgelenkten Muldenkipper von Terex® sind auf maximale Einsatzfähigkeit und minimale Stillstandzeiten unter den härtesten Bedingungen ausgelegt.**

Das vollverkapselte ölgekühlte Scheibenbremssystem unserer knickgelenkten Muldenkipper ermöglicht längere Wartungsintervalle, was die Betriebskosten senkt und die Produktivität steigert.

Vom Boden aus erreichbare Wartungspunkte\*, die elektrisch betätigte Motorhaube\*\* und die vollständig kippbare Fahrerkabine sorgen für eine schnelle und einfache Wartung und verkürzen die Stillstandzeiten.



\*TA250 und TA300, \*\*TA350 und TA400.





# FAHRKOMFORT AUF HÖCHSTEM NIVEAU.

## **Erleben Sie maximalen Fahrkomfort.**

Alle Instrumente und Bedienelemente sind übersichtlich und funktionell angeordnet, um den Fahrer bei der Arbeit optimal zu unterstützen. Die knickgelenkten Muldenkipper von Terex® wurden im Hinblick auf ein Höchstmaß an Fahrkomfort und maximale Kontrolle entwickelt, um ein optimales Fahrerlebnis zu gewährleisten.

## **Die Liste der Neuheiten ist lang:**

- ▶ Niedrigere Schallpegel im Fahrerhaus für eine bessere Arbeitsumgebung
- ▶ Neu angeordnete Bedienelemente und neues Lenkrad für mehr Bedienkomfort
- ▶ Neues Innenraumdesign
- ▶ Verbesserte Klimaanlage zur optimalen Temperaturregelung
- ▶ Hochwertige Lautsprecher

# SOUVERÄNE KRAFT.

**Mit Terex® kann Sie selbst das härteste Gelände nicht bremsen.**

Die serienmäßige Vorderachse mit Einzelradaufhängung des Terex® TA300 sorgt für unerreichten Fahrkomfort und stabiles Fahrverhalten.

Diese innovative Auslegung entlastet nicht nur den Fahrer, sondern erhöht auch die Produktivität, da sich

der knickgelenkte Muldenkipper trotz seiner Größe auch im rauesten Gelände einsetzen lässt.

Der TA250 und TA300 bieten überragende Leistung für jeden Einsatzzweck. Die bewährten Kraftpakete sind mit einem Hochleistungskühlsystem ausgestattet, das den Einsatz weltweit von der Arktis bis zur Wüste ermöglicht.

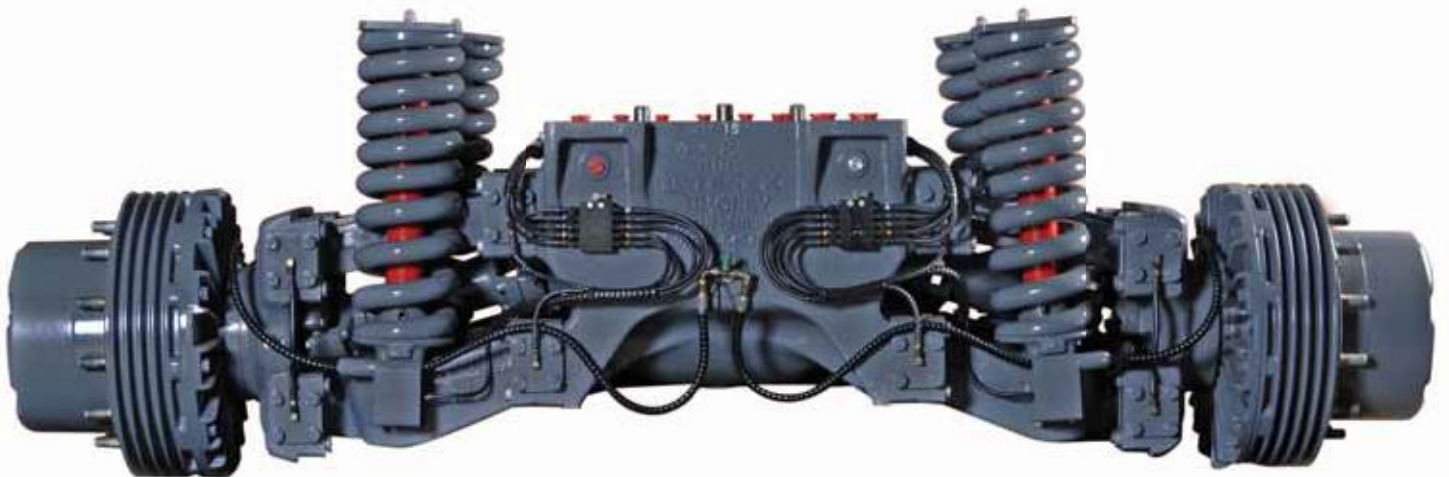







# TEREX® TA250 UND TA300

## TA250

**Maximale Nutzlast**  
**Ladekapazität (gehäuft)**  
**Bruttoleistung**

**25 Tonnen**  
**15,5 m<sup>3</sup>**  
**365 PS (272 kW)**

## TA300

**Maximale Nutzlast**  
**Ladekapazität (gehäuft)**  
**Bruttoleistung**

**28 Tonnen**  
**17,5 m<sup>3</sup>**  
**385 PS (287 kW)**

### Vorgelegegetriebe

#### Vorteile für den Kunden

- ▶ Hohe Produktivität und Leistung
- ▶ Ermüdungsfreieres Arbeiten

#### Merkmale

- ▶ Vollautomatisch oder manuell mit unerreicht sanften Gangwechseln
- ▶ Schwerlastkomponenten für lange Lebensdauer und hohe Zuverlässigkeit

### Schadstoffarmer Motor

#### Vorteile für den Kunden

- ▶ Niedrigere Betriebskosten
- ▶ Weniger Kraftstoffverbrauch

#### Merkmale

- ▶ Leistungs- und Drehmomentkurven speziell auf Transportanwendungen ausgelegt
- ▶ Erfüllt alle EU-, EPA- und CARB-Normen

### Einzelradaufhängung\*

#### Vorteile für den Kunden

- ▶ Erhöhte Produktivität
- ▶ Ermüdungsfreieres Arbeiten

#### Merkmale

- ▶ Geringe Schwingungspegel
- ▶ Bester Fahrkomfort seiner Klasse

### Hochleistungskühlung für den weltweiten Einsatz

#### Vorteil für den Kunden

- ▶ Niedrigere Betriebskosten
- ▶ Weniger Kraftstoffverbrauch

#### Merkmale

- ▶ Überall einsetzbar – von der Arktis bis zur Wüste
- ▶ Reduzierter Energieverbrauch

### Hinterradaufhängung mit Tandemachse

#### Vorteil für den Kunden

- ▶ Erhöhte Produktivität
- ▶ Ermüdungsfreieres Arbeiten

#### Merkmale

- ▶ Ermöglicht unabhängige Bewegung der Räder für hohen Fahrkomfort
- ▶ 100 % wartungsfreies System

### Load-Sense-Hydraulik

#### Vorteil für den Kunden

- ▶ Niedrigere Betriebskosten
- ▶ Erhöhte Produktivität

#### Merkmale

- ▶ Die Regelpumpe verbraucht nur Strom, wenn sie in Betrieb ist.
- ▶ Weniger Leistungsverluste, Kraftstoffverbrauch und Wärmeentwicklung

### Dauerbremssystem

#### Vorteil für den Kunden

- ▶ Erhöhte Produktivität
- ▶ Ermüdungsfreieres Arbeiten

#### Merkmale

- ▶ Zweistufige automatische oder manuelle Motorbremse
- ▶ Sicherer Transport bergab ohne Einsatz der Betriebsbremsen

\*nur TA300.

**TEREX® TA350 UND TA400**

# ROBUST UND ZUVERLÄSSIG.

**Die neuen Terex® TA350- und TA400 knickgelenkten Muldenkipper bieten maximale Leistung für das 35- und 40-Tonnen-Segment.**

Mit einer Kombination aus hohem Drehmoment, überragender Leistung, umfassender Kapazität und der höchsten Geschwindigkeit ihrer Klasse gewährleisten der TA350 und der TA400 maximale Produktivität.

Beide knickgelenkte Muldenkipper verfügen über die hochwertige Standardausstattung und alle Vorzüge, die Sie als Kunde von Terex® erwarten.

Dazu zählen der sparsame Euro 3-Dieselmotor mit 450 PS (336 kW), der hervorragende Reifenkraftschluss und die hohe Steigfähigkeit sowie Mulden mit großzügigem Fassungsvermögen und geringem Eigengewicht für eine maximale Nutzlast und effiziente Ladungssicherung.



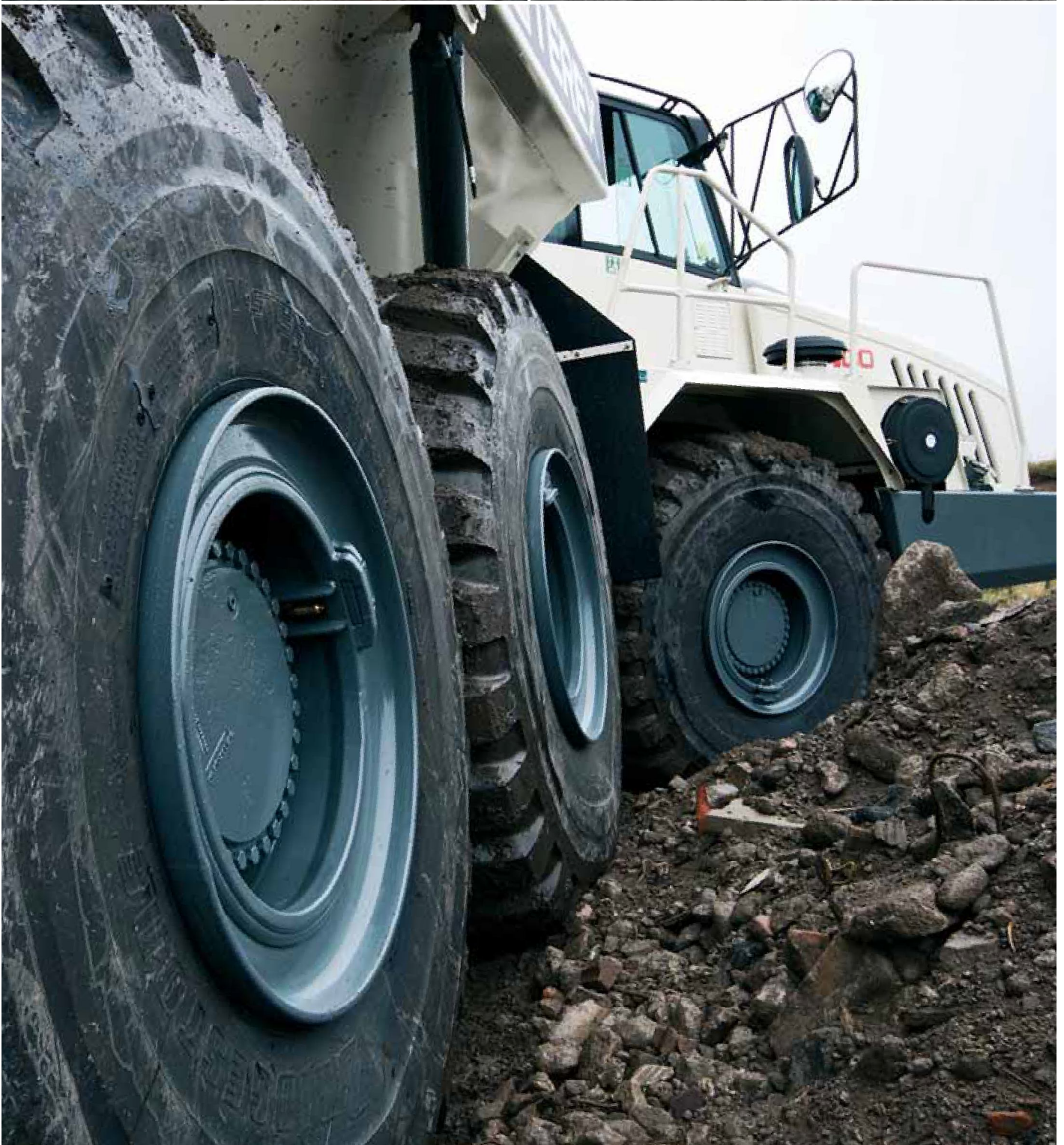



# TEREX® TA350 UND TA400

## TA350

**Maximale Nutzlast**  
**Ladekapazität (gehäuft)**  
**Bruttoleistung**

**34 Tonnen**  
**21,0 m<sup>3</sup>**  
**400 PS (298 kW)**

## TA400

**Maximale Nutzlast**  
**Ladekapazität (gehäuft)**  
**Bruttoleistung**

**38 Tonnen**  
**23,3 m<sup>3</sup>**  
**450 PS (336 kW)**

### Planetengetriebe

#### Vorteile für den Kunden

- ▶ Hohe Produktivität und Leistung
- ▶ Ermüdungsfreieres Arbeiten

#### Merkmale

- ▶ Vollautomatisch oder manuell mit unerreicht weichen Gangwechseln
- ▶ Schwerlastkomponenten für lange Lebensdauer und hohe Zuverlässigkeit

### Dieselmotor mit geringem Schadstoffausstoß

#### Vorteile für den Kunden

- ▶ Niedrigere Betriebskosten
- ▶ Weniger Kraftstoffverbrauch

#### Merkmale

- ▶ Leistungs- und Drehmomentkurven speziell auf Transportanwendungen ausgelegt
- ▶ Erfüllt alle EU-, EPA- und CARB-Normen

### Effizientes Muldendesign

#### Vorteile für den Kunden

- ▶ Erhöhte Produktivität
- ▶ Stand- und Betriebssicherheit

#### Merkmale

- ▶ Mulde mit großem Fassungsvermögen und geringer Ladehöhe
- ▶ Doppelt abgewinkelte Endrinne für effiziente Ladungssicherung und Entladung

### Dauerbremssystem

#### Vorteil für den Kunden

- ▶ Erhöhte Produktivität
- ▶ Ermüdungsfreieres Arbeiten

#### Merkmale

- ▶ 3-stufige, manuell steuerbare Motorbremse und Getriebe-Dauerbremse mit 6-Stufen-Ausgang
- ▶ Sicherer Transport bergab ohne Einsatz der Betriebsbremsen

### Hinterradaufhängung mit Tandemachse

#### Vorteil für den Kunden

- ▶ Erhöhte Produktivität
- ▶ Ermüdungsfreieres Arbeiten

#### Merkmale

- ▶ Ermöglicht unabhängige Bewegung der Räder für hohen Fahrkomfort
- ▶ 100 % wartungsfreies System

### Verteilergetriebe

#### Vorteil für den Kunden

- ▶ Hohe Produktivität und Leistung
- ▶ Mehr Kontrolle für den Fahrer

#### Merkmale

- ▶ 2 Übersetzungsstufen (hoch/niedrig)
- ▶ Verbesserter Reifenkraftschluss und optimale Drehzahl unter allen Bedingungen

# TECH. BESCHREIBUNG

# TA250

## MOTOR

Motor	Cummins QSM11		
Typ	6-Zylinder-Reihen-Viertakt-Dieselmotor, wassergekühlt, Turboaufladung und Ladeluftkühlung		
Hubraum	Liter	10,8	
Bohrung x Hub	mm	125 x 147	
Motorleistung, brutto	kW (PS) @ min <sup>-1</sup>	272 (365) @ 1800	
Nennleistung	kW (PS) @ min <sup>-1</sup>	238 (319) @ 2100	
Maximales Drehmoment	Nm @ min <sup>-1</sup>	1673 @ 1400	
Bruttoleistung gemäß	SAE J1995 Jun 90		
Motorschadstoffausstoß	Entspricht USA EPA Tier 3/ CARB MOH 40 CFR 89 Tier 3 und der geplanten EUNRMM-Richtlinie (Maschinenrichtlinie für Baustellenfahrzeuge) Stufe 3		
Elektrik	Elektrischer Anlasser 24 Volt. 70A-Lichtmaschine. Zwei Batterien 12 Volt, 175 Ah		
Luftfilter	Trockenluftfilter mit Sicherheitselement, automatischer Reinigungsfunktion und Verschmutzungsanzeiger		
Lüfter	Temperatur- bzw. drehzahlgesteuerter Lüfter reduziert den Geräuschpegel und beansprucht Motorleistung nur bei Bedarf. Hinweis: Nettoleistung bei entkoppelter Lüfterkupplung		
Höhe (Elektronische Drosselung ab)	m	3048	

## ANTRIEB

Typ	ZF 6WG 260 RPC. Vollautomatisch mit Vorwähleinrichtung.		
Getriebe	Drehmomentwandler angeflanscht an ein Getriebe in Vorgelegewellenbauweise mit integriertem Verteilergetriebe. Automatisches Schalten über alle Fahrstufen mit Kick-Down-Funktion. Wandlerüberbrückung (ruckfreies Schalten) in allen Vorwärtsgängen. Vorder- und Hinterachsen werden kontinuierlich über ein Drehmoment-Verteilungsdifferential angetrieben. Das Differential kann bei Bedarf gesperrt werden.		

Fahrgeschwindigkeiten	km/h		
	Gang	Vorwärts	Rückwärts
	1	5,5	5,5
	2	8,6	13,4
	3	13,4	30,7
	4	20,8	-
	5	30,7	-
	6	50,4	-

## ACHSEN

Typ	Schwerlastachsen mit Steckachsen und Planetenuntersetzungsgetriebenen. Drei Achsen mit permanentem Allradantrieb (6x6) mit Längsausgleich zwischen Vorderachse und Hinterachsen. Zusätzlich verfügen alle drei Achsen über eine hydraulisch betätigte Lamellendifferentialsperre für 100%-ige Achsverriegelung. Die in Längs- und Querrichtung wirkenden Differenzialsperren können vom Fahrer zugeschaltet werden, wenn entsprechende Traktionsbedingungen dies erfordern		
Differentialübersetzung	3,875 : 1		
Planetenuntersetzung	5,71 : 1		
Gesamtuntersetzung	22,12 : 1		



# TA300

# TA350

# TA400

Cummins QSM11	Detroit Diesel Serie 60	Detroit Diesel Serie 60
6-Zylinder-Reihen-Viertakt-Dieselmotor mit Direkteinspritzung, wassergekühlt, Turboaufladung und Ladeluftkühlung, elektronisches Motormanagement	6-Zylinder-Reihen-Viertakt-Motor mit Direkteinspritzung, wassergekühlt, Turboaufladung und Ladeluftkühlung, elektronisches Motormanagement	6-Zylinder-Reihen-Viertakt-Motor mit Direkteinspritzung, wassergekühlt, Turboaufladung und Ladeluftkühlung, elektronisches Motormanagement
10,8	14	14
125 x 147	133 x 168	133 x 168
287 (385) @ 1800	298 (400) @ 2100	336 (450) @ 2100
248 (333) @ 2100	289 (388) @ 2100	326 (437) @ 2100
1775 @ 1400	2000 @ 1200	2100 @ 1350
SAE J1995 Jun 90	SAE J1995 Jun 90	SAE J1995 Jun 90
Entspricht USA EPA Tier 3/CARB MOH 40 CFR 89 Tier 3 und der geplanten EUNRMM-Richtlinie (Maschinenrichtlinie für Baustellenfahrzeuge) Stufe 3	Entspricht USA EPA Tier 3/CARB MOH 40 CFR 89 Tier 3 und der geplanten EUNRMM-Richtlinie (Maschinenrichtlinie für Baustellenfahrzeuge) Stufe 3	Entspricht USA EPA Tier 3/CARB MOH 40 CFR 89 Tier 3 und der geplanten EUNRMM-Richtlinie (Maschinenrichtlinie für Baustellenfahrzeuge) Stufe 3
Elektrischer Anlasser 24 Volt. 70A-Lichtmaschine. Zwei Batterien 12 Volt, 175 Ah	Elektrischer Anlasser 24 Volt. 100A-Lichtmaschine. Zwei Batterien 12 Volt, 175 Ah	Elektrischer Anlasser 24 Volt. 100A-Lichtmaschine. Zwei Batterien 12 Volt, 175 Ah
Trockenluftfilter mit Sicherheitselement, automatischer Reinigungsfunktion und Verschmutzungsanzeiger	Trockenluftfilter mit Sicherheitselement, automatischer Reinigungsfunktion und Verschmutzungsanzeiger	Trockenluftfilter mit Sicherheitselement, automatischer Reinigungsfunktion und Verschmutzungsanzeiger
Temperatur- bzw. drehzahlgesteuerter Lüfter reduziert den Geräuschpegel und beansprucht Motorleistung nur bei Bedarf. Hinweis: Nettoleistung bei entkoppelter Lüfterkupplung	Temperatur- bzw. drehzahlgesteuerter Lüfter reduziert den Geräuschpegel und beansprucht Motorleistung nur bei Bedarf. Hinweis: Nettoleistung bei entkoppelter Lüfterkupplung	Temperatur- bzw. drehzahlgesteuerter Lüfter reduziert den Geräuschpegel und beansprucht Motorleistung nur bei Bedarf. Hinweis: Nettoleistung bei entkoppelter Lüfterkupplung
3048	3048	3048

ZF 6WG 310 RPC. Vollautomatisch mit Vorwähleinrichtung.	Allison HD4560-Getriebe mit integriertem, direkt an den Motor gekoppelten Retarder, mit zuschaltbarem vollautomatischem Getriebe mit Planetenrädern, elektronischer Steuerung und sechs Vorwärtsgängen und einem Rückwärtsgang	Allison HD4560-Getriebe mit integriertem, direkt an den Motor gekoppelten Retarder, mit zuschaltbarem vollautomatischem Getriebe mit Planetenrädern, elektronischer Steuerung und sechs Vorwärtsgängen und einem Rückwärtsgang
Drehmomentwandler angeflanscht an ein Getriebe in Vorgelegewellenbauweise mit integriertem Verteilergetriebe. Automatisches Schalten über alle Fahrstufen mit Kick-Down-Funktion. Wandlerüberbrückung (ruckfreies Schalten) in allen Vorwärtsgängen. Vorder- und Hinterachsen werden kontinuierlich über ein Drehmoment-Verteilungsdifferential angetrieben. Das Differential kann bei Bedarf gesperrt werden.	Abgesetztes 2-Gang-Verteilergetriebe, das die Antriebskraft vom Getriebe über ein Sperrdifferential auf Vorder- und Hinterräder überträgt	Abgesetztes 2-Gang-Verteilergetriebe, das die Antriebskraft vom Getriebe über ein Sperrdifferential auf Vorder- und Hinterräder überträgt

		Übersetzung 1		Übersetzung 2		Übersetzung 1		Übersetzung 2	
Vorwärts	Rückwärts	Vorwärts	Rückwärts	Vorwärts	Rückwärts	Vorwärts	Rückwärts	Vorwärts	Rückwärts
5,5	5,5	5,2	4,6	7,9	7,0	5,5	4,8	8,4	7,4
8,6	13,4	7,3	-	16,8	-	11,7	-	17,8	-
13,4	30,7	15,9	-	24,3	-	16,9	-	25,8	-
20,8	-	24,3	-	37,1	-	25,8	-	39,5	-
30,7	-	31,0	-	47,7	-	33,0	-	50,4	-
50,4	-	35,2	-	53,9	-	37,5	-	60,0	-

Schwerlastachsen mit Steckachsen und Planetenuntersetzungsgetrieben. Drei Achsen mit permanentem Allradantrieb (6x6) mit Längsausgleich zwischen Vorderachse und Hinterachsen. Zusätzlich verfügen alle drei Achsen über eine hydraulisch betätigte Lamellendifferentialsperre für 100%-ige Achsverriegelung. Die in Längs- und Querrichtung wirkenden Differenzialsperren können vom Fahrer zugeschaltet werden, wenn entsprechende Traktionsbedingungen dies erfordern.	Drei Achsen mit permanentem Allradantrieb (6x6) mit Längsausgleich zwischen jeder Achse, um ein Verdrehen der Antriebsachsen zu vermeiden. Schwerlastachsen mit Steckachsen und Planetenuntersetzungsgetrieben. Automatisch wirkende Differentialsperre an jeder Achse. Die erste Hinterachse ist mit einem speziellen „Through Drive“-Differential für die letzte Achse ausgerüstet. Die Sperrung erfolgt gleichzeitig mit dem Sperren des Getriebeausgangsdifferentials mit einem Schalter.	Drei Achsen mit permanentem Allradantrieb (6x6) mit Längsausgleich zwischen jeder Achse, um ein Verdrehen der Antriebsachsen zu vermeiden. Schwerlastachsen mit Steckachsen und Planetenuntersetzungsgetrieben. Automatisch wirkende Differentialsperre an jeder Achse. Die erste Hinterachse ist mit einem speziellen „Through Drive“-Differential für die letzte Achse ausgerüstet. Die Sperrung erfolgt gleichzeitig mit dem Sperren des Getriebeausgangsdifferentials mit einem Schalter.
3,875 : 1	3,70 : 1	3,70 : 1
5,71 : 1	6,35 : 1	6,35 : 1
22,12 : 1	23,50 : 1	23,50 : 1

# TECH. BESCHREIBUNG

# TA250

## FEDERUNG

Vorne	Die Achse ist im vorderen Querträger eines Zusatzrahmens gelagert, der drehbar auf dem Hauptrahmen gelagert ist.
Hinten	Drei gummigelagerte Längslenker und ein Querlenker verbinden jede Achse mit dem Rahmen. Bewegliche Schwingen gleichen die Last auf jeder Hinterachse aus. Die Federung erfolgt durch Metall-/Gummielemente zwischen jeder Achse und den Enden der Schwingen. Die Lagerstellen an den Federungen hinten und vorne sind mit Gummibuchsen versehen und wartungsfrei.

## LENKUNG

Typ	Hydrostatische Servolenkung durch zwei Zylinder mit Endlagendämpfung, der Lenkdruck wird durch eine Load-Sensing-Axialkolbenpumpe erbracht. Ausfall der Lenkung wird durch akustische und optische Warnung angezeigt.
-----	---

Lenkeinschlag nach beiden Seiten	45°	
Lenkradumdrehungen von Anschlag zu Anschlag	4	
Arbeitsdruck	bar	241
SAE-Wenderadius	mm	8470
Außenradius	mm	8950

## RAHMEN

Typ	Vorder- und Hinterrahmen in geschweißter Kastenprofilkonstruktion aus Qualitätsstahl. Verbindung der Rahmen durch eine große, zylindrische Kupplung mit Nylonlagern. Knicklenkung 45° nach beiden Seiten, mit zwei Drehzapfen und geschlossenen, paarweise angeordneten Kegelrollenlagern.
-----	--

## MULDE

Typ	Geschweißte Stahlblechkonstruktion aus hochverschleißfestem Stahl (Brinellhärte 360 BHN). Streckgrenze 1 000 MPa. Die Heckklappe mit zwei Schrägen verbessert den Materialauswurf.		
Blechdicke:	Boden und Heckklappe	mm	14,0
	Seitenwände	mm	12,0
	Vorderwand	mm	8,0
Inhalt:	Gestrichen	m <sup>3</sup>	12,5
	Gehäuft 2:1 (SAE)	m <sup>3</sup>	15,5

## MULDENHUBEINRICHTUNG

Typ	Zwei einstufige, doppelt wirkende Hubzylinder mit Endlagendämpfung. „Load Sensing“ Verstellpumpe, die direkt vom Getriebe aus angetrieben wird. „Full Flow“-Rücklaufilter. Elektrohydraulisch gesteuerte Hubvorrichtung, mit elektronischer Arretierung bei ausgeschalteter Stromversorgung.	
Arbeitsdruck	bar	220
Pumpenleistung, Fördermenge	liter/s	4,9
Anheben (beladen)	Sekunden	12
Senken	Sekunden	7,5

## REIFEN UND RÄDER

Reifen	Standard 23.5. Option 750/65
Felgen	Standard 25x19.50. Option 25x22.00
Räder	3-teilige 12-Loch EM Felgen

## BREMSEN

Typ	Abgedichtete Mehrscheibenbremsen mit Zwangsölkühlung an allen Achsen. Unabhängige Bremskreise vorne und hinten. Bei Druckabfall optischer und akustischer Alarm. Bremsanlage entspricht ISO 3450.
Feststellbremse	Federbetätigte Scheibenbremse, auf die hintere Antriebswelle wirkend
Notbremse	Notbremsknopf aktiviert Betriebs- und Feststellbremse
Retarder	Jacobs Motorbremse ist Standard

# TA300

# TA350

# TA400

Unabhängige Radaufhängung und -bewegung dank Doppelquerlenkerkonstruktion in Kombination mit 4 x hydraulischen Stoßdämpfern mit außenliegenden Schraubenfedern.

Vier Federungen hinten und ein Panhard-Stab positionieren die Vorderachse und erzeugen ein hohes Rollzentrum. Die optimierte Position der Vorderachse und die breit gesetzten Haupt- und Rückprallfederungen direkt über der Achse und der lange Federungsweg ergeben gemeinsam mit den zwei Schwerlastdämpfern auf jeder Seite eine exzellente Handhabung und hohen Fahrkomfort.

Vier Federungen hinten und ein Panhard-Stab positionieren die Vorderachse und erzeugen ein hohes Rollzentrum. Die optimierte Position der Vorderachse und die breit gesetzten Haupt- und Rückprallfederungen direkt über der Achse und der lange Federungsweg ergeben gemeinsam mit den zwei Schwerlastdämpfern auf jeder Seite eine exzellente Handhabung und hohen Fahrkomfort.

Drei gummigelagerte Längslenker und ein Querlenker verbinden jede Achse mit dem Rahmen. Bewegliche Schwingen gleichen die Last auf jeder Hinterachse aus. Die Federung erfolgt durch Metall-/Gummielemente zwischen jeder Achse und den Enden der Schwingen.

Drei gummigelagerte Längslenker und ein Querlenker verbinden jede Achse mit dem Rahmen. Bewegliche Schwingen gleichen die Last auf jeder Hinterachse aus. Die Federung erfolgt durch Metall-/Gummielemente zwischen jeder Achse und den Enden der Schwingen.

Drei gummigelagerte Längslenker und ein Querlenker verbinden jede Achse mit dem Rahmen. Bewegliche Schwingen gleichen die Last auf jeder Hinterachse aus. Die Federung erfolgt durch Metall-/Gummielemente zwischen jeder Achse und den Enden der Schwingen.

Die Lagerstellen an den Federungen hinten und vorne sind mit Gummibuchsen versehen und wartungsfrei.

Die Lagerstellen an den Federungen hinten und vorne sind mit Gummibuchsen versehen und wartungsfrei.

Die Lagerstellen an den Federungen hinten und vorne sind mit Gummibuchsen versehen und wartungsfrei.

Hydrostatische Servolenkung durch zwei Zylinder mit Endlagendämpfung, der Lenkdruck wird durch eine Load-Sensing-Axialkolbenpumpe erbracht. Ausfall der Lenkung wird durch akustische und optische Warnung angezeigt.

Hydrostatische Servolenkung durch zwei Zylinder mit Endlagendämpfung, der Lenkdruck wird durch eine Load-Sensing-Axialkolbenpumpe erbracht. Notlenkung wird durch eine Pumpe an der Dropbox betrieben. Ausfall der Lenkung wird durch akustische und optische Warnung angezeigt.

Hydrostatische Servolenkung durch zwei Zylinder mit Endlagendämpfung, der Lenkdruck wird durch eine Load-Sensing-Axialkolbenpumpe erbracht. Notlenkung wird durch eine Pumpe an der Dropbox betrieben. Ausfall der Lenkung wird durch akustische und optische Warnung angezeigt.

45°

45°

45°

4

4

4

241

240

240

8470

9185

9185

8950

9675

9675

Vorder- und Hinterrahmen in geschweißter Kastenprofilkonstruktion aus Qualitätsstahl. Verbindung der Rahmen durch eine große, zylindrische Kupplung mit Nylonlagern. Knicklenkung 45° nach beiden Seiten, mit zwei Drehzapfen und geschlossenen, paarweise angeordneten Kegelrollenlagern.

Vorder- und Hinterrahmen in geschweißter Kastenprofilkonstruktion aus Qualitätsstahl. Verbindung der Rahmen durch eine große, zylindrische Kupplung mit Nylonlagern. Knicklenkung 45° nach beiden Seiten, mit zwei Drehzapfen und geschlossenen, paarweise angeordneten Kegelrollenlagern.

Vorder- und Hinterrahmen in geschweißter Kastenprofilkonstruktion aus Qualitätsstahl. Verbindung der Rahmen durch eine große, zylindrische Kupplung mit Nylonlagern. Knicklenkung 45° nach beiden Seiten, mit zwei Drehzapfen und geschlossenen, paarweise angeordneten Kegelrollenlagern.

Geschweißte Stahlblechkonstruktion aus hochverschleißfestem Stahl (Brinellhärte 360 BHN). Streckgrenze 1 000 MPa. Die Heckklappe mit zwei Schrägen verbessert den Materialauswurf.

Geschweißte Stahlblechkonstruktion aus hochverschleißfestem Stahl (Brinellhärte 360 BHN). Streckgrenze 1 000 MPa. Die Heckklappe mit zwei Schrägen verbessert den Materialauswurf.

Geschweißte Stahlblechkonstruktion aus hochverschleißfestem Stahl (Brinellhärte 360 BHN). Streckgrenze 1 000 MPa. Die Heckklappe mit zwei Schrägen verbessert den Materialauswurf.

14,0

15,0

15,0

12,0

12,0

12,0

8,0

8,0

8,0

13,8

15,5

17,4

17,5

21,0

23,3

Zwei einstufige, doppelt wirkende Hubzylinder mit Endlagendämpfung. „Load Sensing“ Verstellpumpe, die direkt vom Getriebe aus angetrieben wird. „Full Flow“-Rücklauffilter. Elektrohydraulisch gesteuerte Hubvorrichtung, mit elektronischer Arretierung bei ausgeschalteter Stromversorgung.

Zwei einstufige, doppelt wirkende Hubzylinder mit Endlagendämpfung. „Load Sensing“ Verstellpumpe, die direkt vom Getriebe aus angetrieben wird. „Full Flow“-Rücklauffilter. Elektrohydraulisch gesteuerte Hubvorrichtung, mit elektronischer Arretierung bei ausgeschalteter Stromversorgung.

Zwei einstufige, doppelt wirkende Hubzylinder mit Endlagendämpfung. „Load Sensing“ Verstellpumpe, die direkt vom Getriebe aus angetrieben wird. „Full Flow“-Rücklauffilter. Elektrohydraulisch gesteuerte Hubvorrichtung, mit elektronischer Arretierung bei ausgeschalteter Stromversorgung.

220

240

240

4,9

5,4

5,4

12

12,5

12,5

7,5

8

8

Standard 23.5. Option 750/65

Standard 26.5

Standard 29.5

Standard 25x19.50. Option 25x22.00

Standard 25 x 22.00

Standard 25 x 25.00

3-teilige 12-Loch EM Felgen

3-teilige 19-Loch EM Felgen

3-teilige 19-Loch EM Felgen

Abgedichtete Mehrscheibenbremsen mit Zwangsjölkühlung an allen Achsen. Unabhängige Bremskreise vorne und hinten. Bei Druckabfall optischer und akustischer Alarm. Bremsanlage entspricht ISO 3450.

Abgedichtete Mehrscheibenbremsen mit Zwangsjölkühlung an allen Achsen. Unabhängige Bremskreise vorne und hinten. Bei Druckabfall optischer und akustischer Alarm. Bremsanlage entspricht ISO 3450.

Abgedichtete Mehrscheibenbremsen mit Zwangsjölkühlung an allen Achsen. Unabhängige Bremskreise vorne und hinten. Bei Druckabfall optischer und akustischer Alarm. Bremsanlage entspricht ISO 3450.

Federbetätigte Scheibenbremse, auf die hintere Antriebswelle wirkend

Federbetätigte Scheibenbremse, auf die hintere Antriebswelle wirkend

Federbetätigte Scheibenbremse, auf die hintere Antriebswelle wirkend

Notbremsknopf aktiviert Betriebs- und Feststellbremse

Notbremsknopf aktiviert Betriebs- und Feststellbremse

Notbremsknopf aktiviert Betriebs- und Feststellbremse

Jacobs Motorbremse ist Standard

Motor- und Getriebepumpe serienmäßig. Die Motorbremse schaltet sich automatisch zu und verhindert ein Überdrehen des Motors

Motor- und Getriebepumpe serienmäßig. Die Motorbremse schaltet sich automatisch zu und verhindert ein Überdrehen des Motors

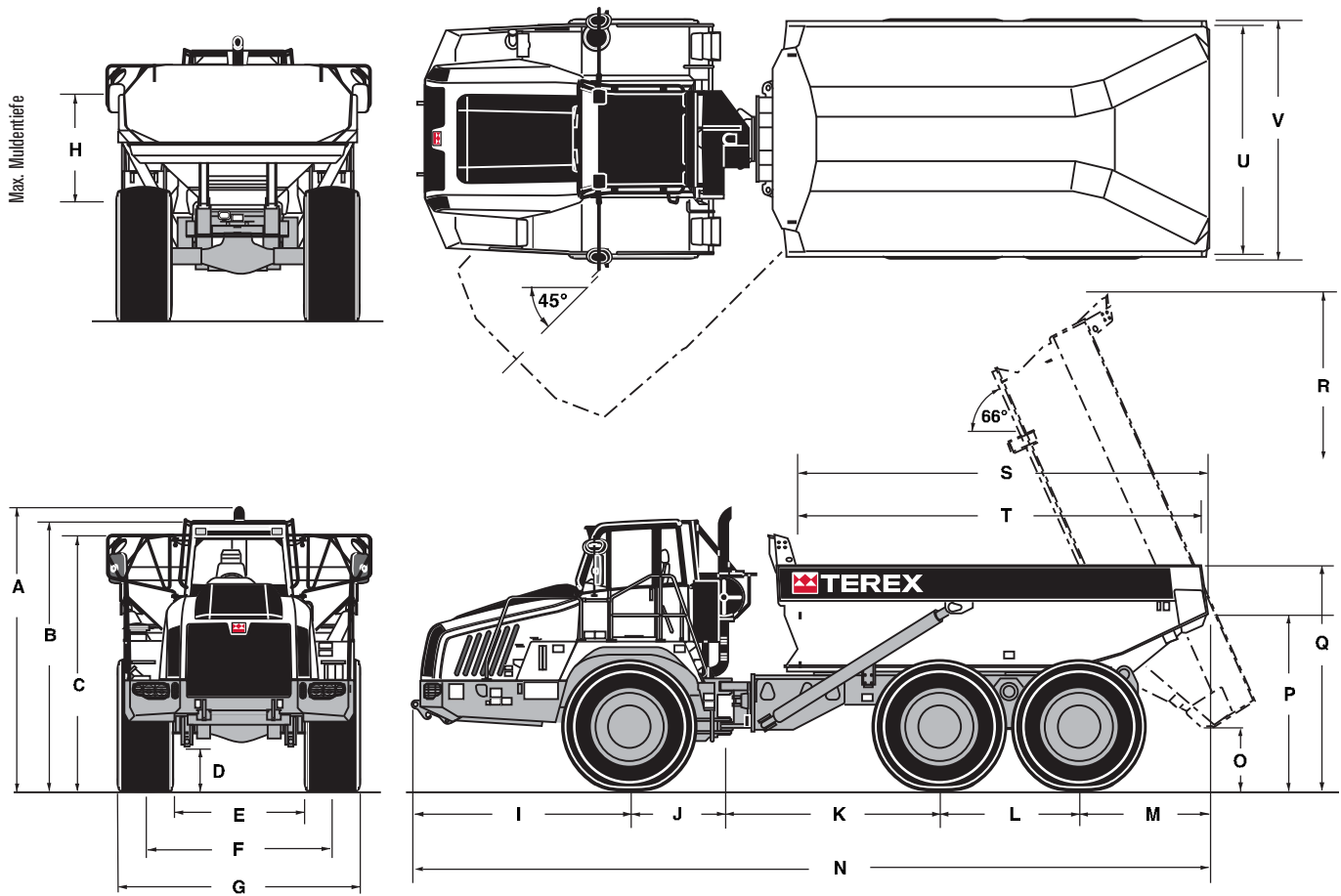

# TA250      TA300      TA350      TA400

## ABMESSUNGEN

	Einheit				
A	mm	3450	3450	3888	3945
B	mm	3420	3420	3686	3740
C	mm	3120	3325	3494	3550
D	mm	405	405	553	605
E	mm	1580	1580	1837	1840
F	mm	2200	2200	2520	2595
G	mm	2895	2895	3206	3360
H	mm	1240	1445	1380	1495
I	mm	2400	2400	2914	3025
J	mm	1310	1310	1310	1310
K	mm	2945	2945	2990	2990
L	mm	1690	1690	1950	1950
M	mm	1410	1410	1781	1780
N	mm	9755	9755	10944	11055
O	mm	725	725	851	905
P	mm	2175	2175	2414	2470
Q	mm	2740	2895	2967	3140
R	mm	6015	6110	6872	6930
S	mm	5000	5010	5651	5658
T	mm	4930	4920	5576	5570
U	mm	2685	2685	3131	3130
V	mm	2895	2895	3315	3315

# TA250 TA300 TA350 TA400

## GEWICHTE

	Einheit				
<b>Lastverteilung, leer</b>					
Vorderachse	kg	11724	11753	15844	15880
Tandemachse, Vorne	kg	5205	5315	7293	7500
Tandemachse, Hinten	kg	5276	5417	7233	7440
Gesamtgewicht, leer	kg	22205	22485	30370	30820
Nutzlast	kg	25000	28000	34000	38000
<b>Lastverteilung, beladen</b>					
Vorderachse	kg	15880	16821	17374	17620
Tandemachse, Vorne	kg	15592	16740	23528	25600
Bruttogewicht	kg	47205	50485	64370	68820
Fahrgestell (o. Mulde)	kg	17335	17555	24760	24760
Mulde	kg	4100	4400	4950	5400
Hubzylinder, Paar	kg	530	530	660	660

# TA250 TA300 TA350 TA400

## BODENDRUCK

Die Angaben gelten für 15% Einsinktiefe des freien Reifenradius mit den oben angegebenen Gewichten und Reifen

	Einheit					
Reifen		23.5 R25	23.5 R25	26.5 R25	29.5 R25	
<b>Unbeladen</b>						
	Vorne	kPa	118	119	137	112
	Hinten	kPa	53	54	61	53
<b>Beladen</b>						
	Vorne	kPa	161	170	145	121
	Hinten	kPa	158	170	192	180

# TA250 TA300 TA350 TA400

## FÜLLMENGEN

	Einheit				
Kraftstofftank	Liter	390	390	481	481
Hydrauliksystem (Lenkung u. Mulde)	Liter	202	202	330	330
Kurbelgehäuse	Liter	41	41	40	40
Kühlsystem	Liter	54	54	80	80
Getriebe (mit Filtern und Kühler)	Liter	54	60	56	56
Differentiale – vorn und hinten je	Liter	21	21	38	38
Differential - Mitte	Liter	23	23	39	39
Radnabe je	Liter	7,5	7,5	8,5	8,5
Bremskühlsystem	Liter	-	-	175	175

# SERIENAUSSTATTUNG

## KABINE UND FAHRER

Klimaanlage	✓	✓	✓	✓
Luftfilterverschmutzungsanzeige	✓	✓	✓	✓
Steckdosen 12V & 24V	✓	✓	✓	✓
CD/Radio/MP3 Funktion	✓	✓	✓	✓
Kleiderhaken	✓	✓	✓	✓
Motor-/Getriebe-/Hydraulikdiagnoseeinrichtung	✓	✓	✓	✓
Heizung und Entfeuchter	✓	✓	✓	✓
Wärme- und Schallsisolierung	✓	✓	✓	✓
Innenbeleuchtung	✓	✓	✓	✓
Rückspiegel (4)	✓	✓	✓	✓
Getränkhalter	✓	✓	✓	✓
Rückfahrkamera/ Monitor	✓	✓	✓	✓
ROPS/FOPS Schutzeinrichtung gem. ISO 3471/3449	✓	✓	✓	✓
Automatik-Sicherheitsgurte J386	✓	✓	✓	✓
Luftfederter Fahrersitz, hohe Rückenlehne, Kopfstütze und verstellbare Armlehnen	✓	✓	✓	✓
Beifahrersitz (Trainer)	✓	✓	✓	✓
Neigungsverstellbare Teleskop-Lenksäule	✓	✓	✓	✓
Ablagefach	✓	✓	✓	✓
Sonnenblende (innen)	✓	✓	✓	✓
Getöntes Glas	✓	✓	✓	✓
Getriebe-Display	✓	✓	✓	✓
Fensterschutzgitter, hinten	✓	✓	✓	✓
Scheibenwischer und Waschanlage, vorne und hinten	✓	✓	✓	✓

## WARNLEUCHTEN / AKUSTISCHER ALARM

Ladekontrollleuchte	✓	✓	✓	✓
Mulde oben	✓	✓	✓	✓
Motorwartungsüberwachung	✓	✓	-	-
Bremskühlöldruck	-	-	✓	✓
Bremskühlöltemperatur	-	-	✓	✓
Differentialsperre	✓	✓	✓	✓
Blinkleuchten	✓	✓	✓	✓
Vorgelegegetriebe Öldruck hoch/niedrig	-	-	✓	✓
Vorgelegegetriebe Öltemperatur hoch	-	-	✓	✓
Vorgelegegetriebe hohe Übersetzung	-	-	✓	✓
Vorgelegegetriebe niedrige Übersetzung	-	-	✓	✓
Motor, Luftfilterwechsel	✓	✓	✓	✓
Motorbremse	-	-	✓	✓
Motor „PRÜFEN“	✓	✓	✓	✓
Motor „STOP“	✓	✓	✓	✓
Speicherdruckfüllung Vorderachsbremse	✓	✓	✓	✓
Fernlicht	✓	✓	✓	✓
Hydraulikölfilterwechsel			✓	✓
Kraftstoffanzeige, Reserve	✓	✓	✓	✓
Feststellbremse	✓	✓	✓	✓
Speicherdruckfüllung Hinterachsbremse	✓	✓	✓	✓
Notlenkung	✓	✓	✓	✓
Getriebe prüfen	✓	✓	✓	✓
Getriebe Öltemperatur hoch	✓	✓	✓	✓
Getriebe-Retarder	✓*	✓*	✓	✓
*falls vorhanden				

## ALLGEMEIN

Knick- und Drehgelenksperre	✓	✓	✓	✓
Batterie Hauptschalter	✓	✓	✓	✓
Muldenabstützung	✓	✓	✓	✓
Vollhydraulisches Zweikreis-Bremssystem	✓	✓	✓	✓
Minimessanschlüsse (Druck)	✓	✓	✓	✓
Differentialsperren	✓	✓	✓	✓
Elektronische Muldenhubvorrichtung	✓	✓	✓	✓
Elektronisches Motor-/Getriebe-/Hydraulikmanagement	✓	✓	✓	✓
Motorschutzwanne	✓	✓	✓	✓
Schalldämpfer	✓	✓	✓	✓
Handlauf an den Kotflügeln	✓	✓	✓	✓
Schutzgitter Frontscheinwerfer	✓	✓	✓	✓
Elektrische Hupe 117db	✓	✓	✓	✓
Hydraulikfilter-Verschmutzungsanzeige	✓	✓	✓	✓
Temperaturgesteuerte Kühlerlüfter	✓	✓	✓	✓
Schmutzfänger vorne und Mitte	✓	✓	✓	✓
Leerlaufstartvorrichtung	✓	✓	✓	✓
Knickgelenkschutz	✓	✓	✓	✓
Schutzgitter Rückleuchten	✓	✓	✓	✓
Akustische Rückfahrwarnung J994	✓	✓	✓	✓
Notlenkung	✓	✓	✓	✓
Sicherheitsausrüstung	✓	✓	✓	✓
Kippbare Kabine für Wartungszugang	✓	✓	✓	✓
Abschleppvorrichtung, vorne und hinten	✓	✓	✓	✓
Herunterschaltperre	✓	✓	✓	✓
Einzelradaufhängung	-	✓	-	-
Temperaturgesteuerte Kühlerlüfter	✓	✓	✓	✓
Getriebeölbehälterschutz	✓	✓	✓	✓
Getriebe-Retarder	-	-	✓	✓
Stickstofffüllung für Reifen	✓	✓	✓	✓
Zweistufige Motorbremse, manuell/automatisch	✓	✓	-	-
Dreistufige Motorbremse	-	-	✓	✓

## ARMATUREN

Bremsöltemperatur	-	-	✓	✓
Motor, Kühlmitteltemperatur	✓	✓	✓	✓
Kraftstoffvorrat	✓	✓	✓	✓
Betriebsstundenzähler	✓	✓	✓	✓
Geschwindigkeitsmesser/digital Tachometer/ Tageskilometerzähler	✓	✓	✓	✓
Bordnetzspannung	✓	✓	✓	✓
Tachometer	✓	✓	✓	✓
Getriebeöltemperatur	✓	✓	-	-
Getriebeöltemperatur	-	-	✓	✓
Wandler, Getriebeöltemperatur	✓	✓	-	-

## BELEUCHTUNG

Blinker, Warnblinkanlage (hinten LED)	✓	✓	✓	✓
Arbeitsscheinwerfer vorne am Kabinendach	✓	✓	✓	✓
Rückfahrleuchten	✓	✓	✓	✓
Positionsluchten Seite und hinten (LED)	✓	✓	✓	✓
2 Halogen-Frontscheinwerfer, Abblendlicht	✓	✓	✓	✓
2 Halogen-Frontscheinwerfer, Fernlicht	✓	✓	✓	✓

# SONDERAUSSTATTUNG

## MULDENAUSFÜHRUNGEN

Seitenerhöhungen	✓	✓	✓	✓
Muldenheizung	✓	✓	✓	✓
Linearplatten	✓	✓	✓	✓
Überlaufschutz	✓	✓	✓	✓
Oben aufgehängte Heckklappe	✓	✓	✓	✓

## RÜCKSPIEGEL

Rückspiegel, vorne	✓	✓	✓	✓
Rückspiegel mit Weitwinkel	✓	✓	✓	✓
Spiegel, beheizt	✓	✓	✓	✓

## BELEUCHTUNG

Gelbe Rundumleuchte	✓	✓	✓	✓
Nebelschlussleuchte	✓	✓	✓	✓
Arbeitsscheinwerfer hinten am Kabinendach	✓	✓	✓	✓
Rückfahrlicht, blinkend	✓	✓	✓	✓

## SONSTIGE OPTIONEN

Automatische Schmieranlage	✓	✓	✓	✓
Feuerlöscher	✓	✓	✓	✓
Erste-Hilfe-Kasten	✓	✓	✓	✓
Feststellbremsschutz	✓	✓	✓	✓
Nutzlastüberwachung	✓	✓	✓	✓
Sitzheizung	✓	✓	✓	✓
Werkzeugsatz	✓	✓	✓	✓
Einzelradaufhängung	✓	-	-	-
Getriebe-Retarder	✓	✓	-	-
Hydraulikalkühler	✓	✓	-	-

## STEIGFÄHIGKEIT

Bereifung 23.5 R 25. Diagramme basieren auf 2% Rollwiderstand.

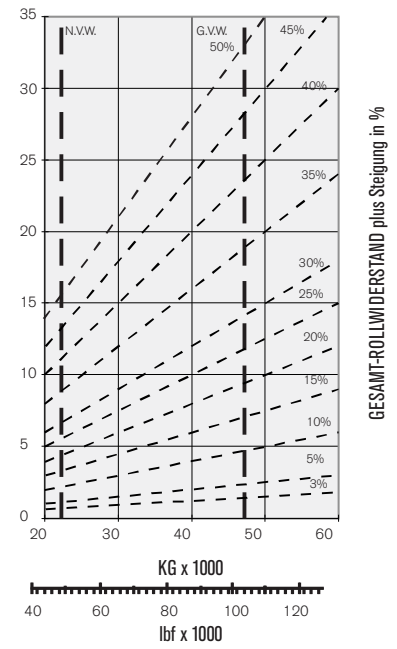
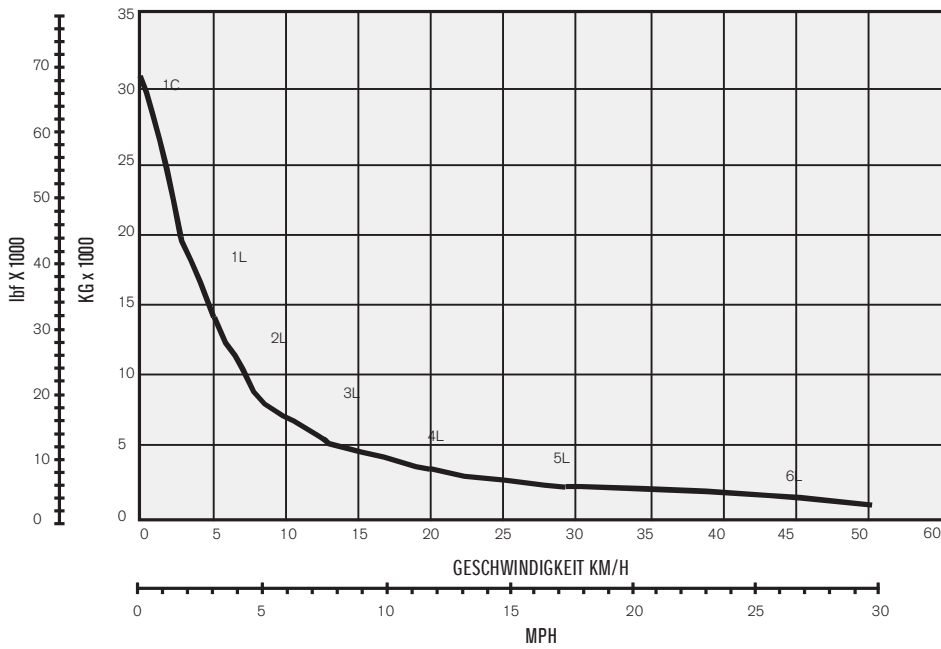

## DAUERBREMSE

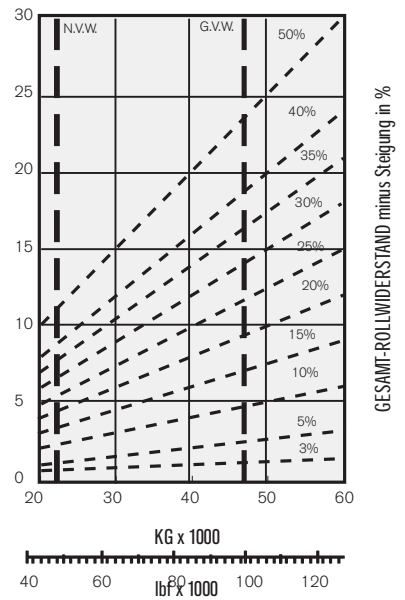
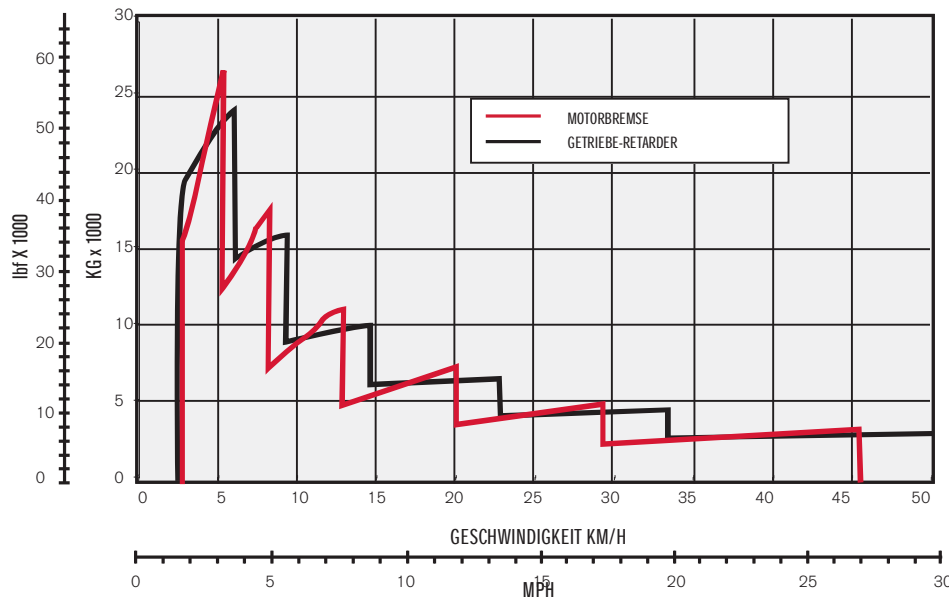

Anleitung: Vom Schnittpunkt der Linien für Fahrzeuggewicht und %-Gesamtwiderstand horizontal in den Gangbereich gehen und dann unten die Fahrzeuggeschwindigkeit ablesen.



## STIEGFÄHIGKEIT

Bereifung 23.5 R 25. Diagramme basieren auf 2% Rollwiderstand.

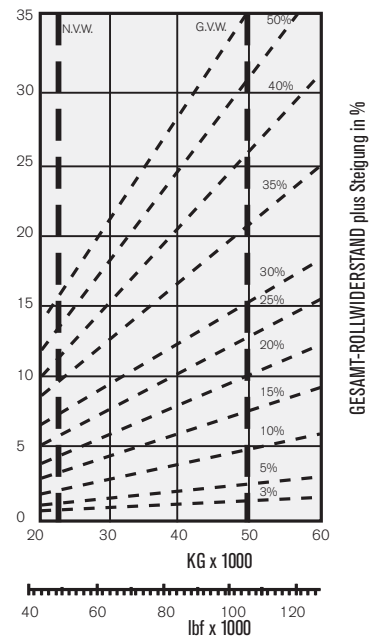
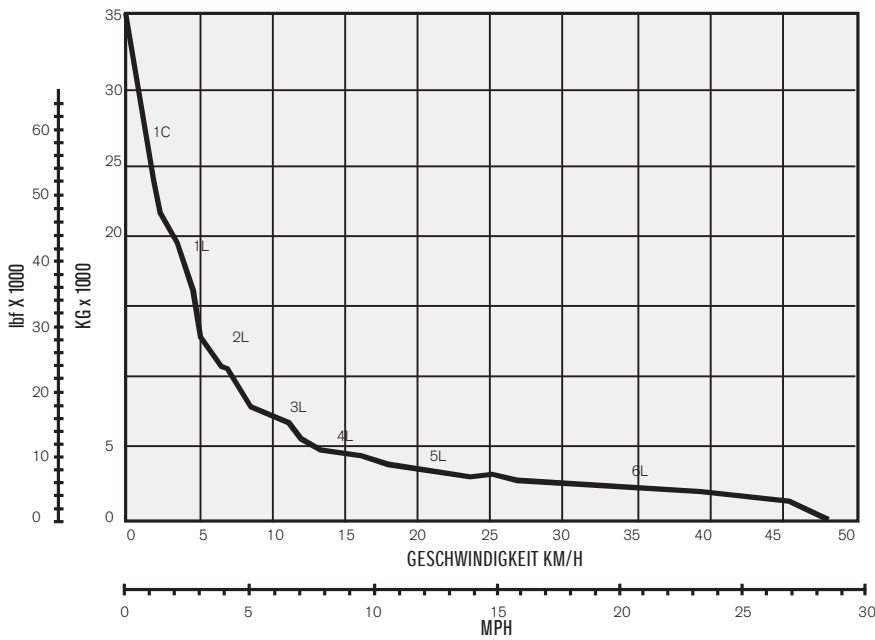

## DAUERBREMSE

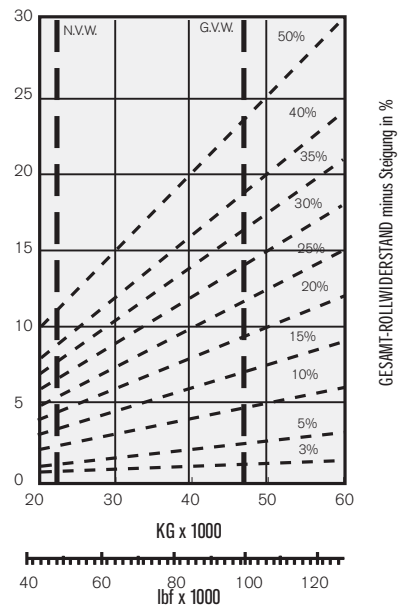
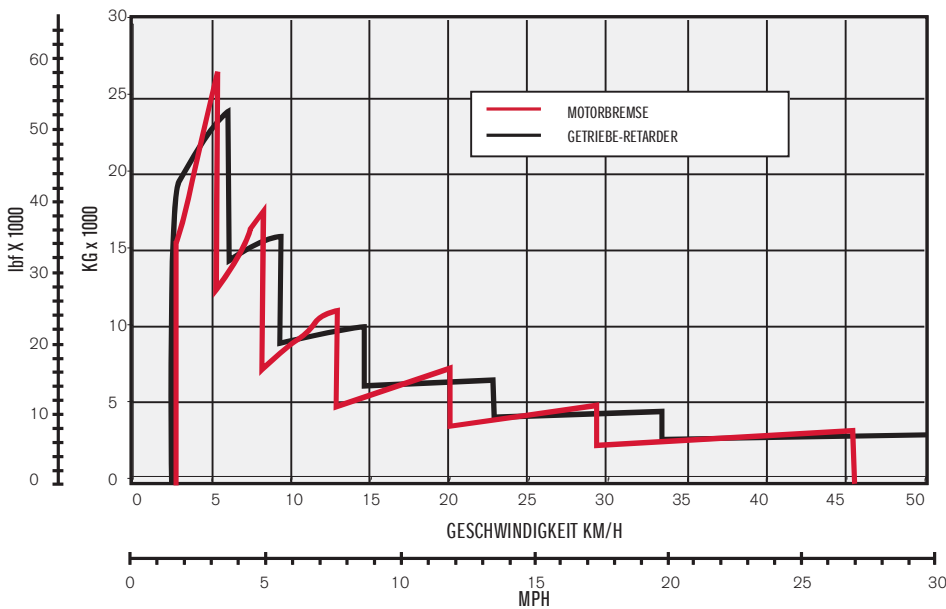

Anleitung: Vom Schnittpunkt der Linien für Fahrzeuggewicht und %-Gesamtwiderstand horizontal in den Gangbereich gehen und dann unten die Fahrzeuggeschwindigkeit ablesen.

## STIEGFÄHIGKEIT

Bereifung 26.5 R 25. Diagramme basieren auf 2% Rollwiderstand.

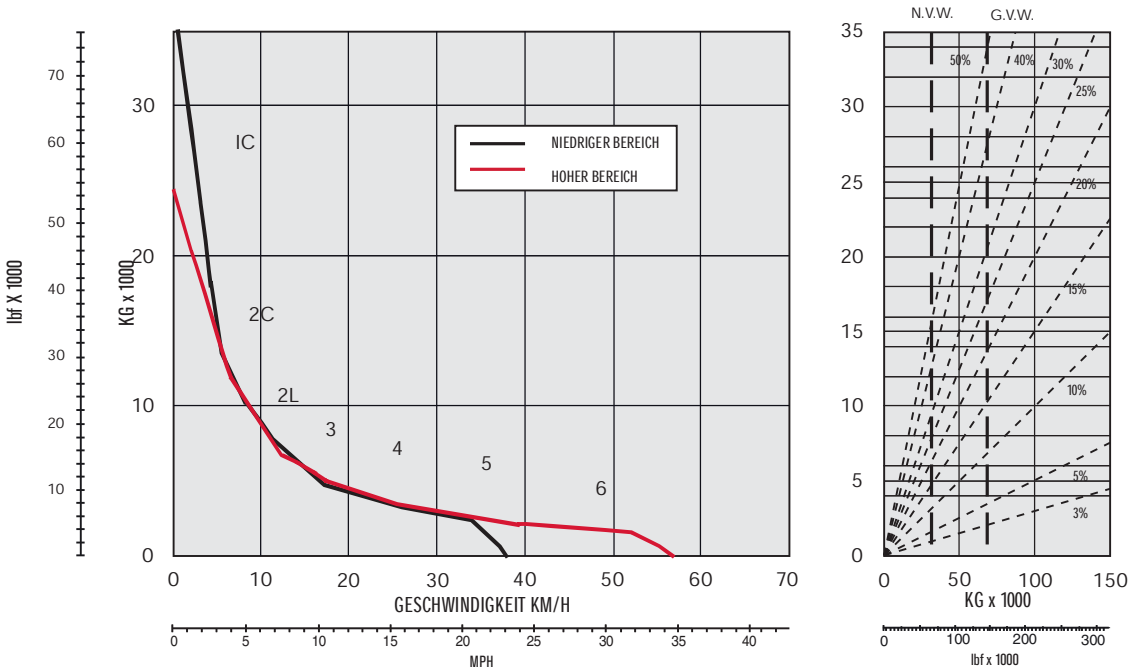

## DAUERBREMSE

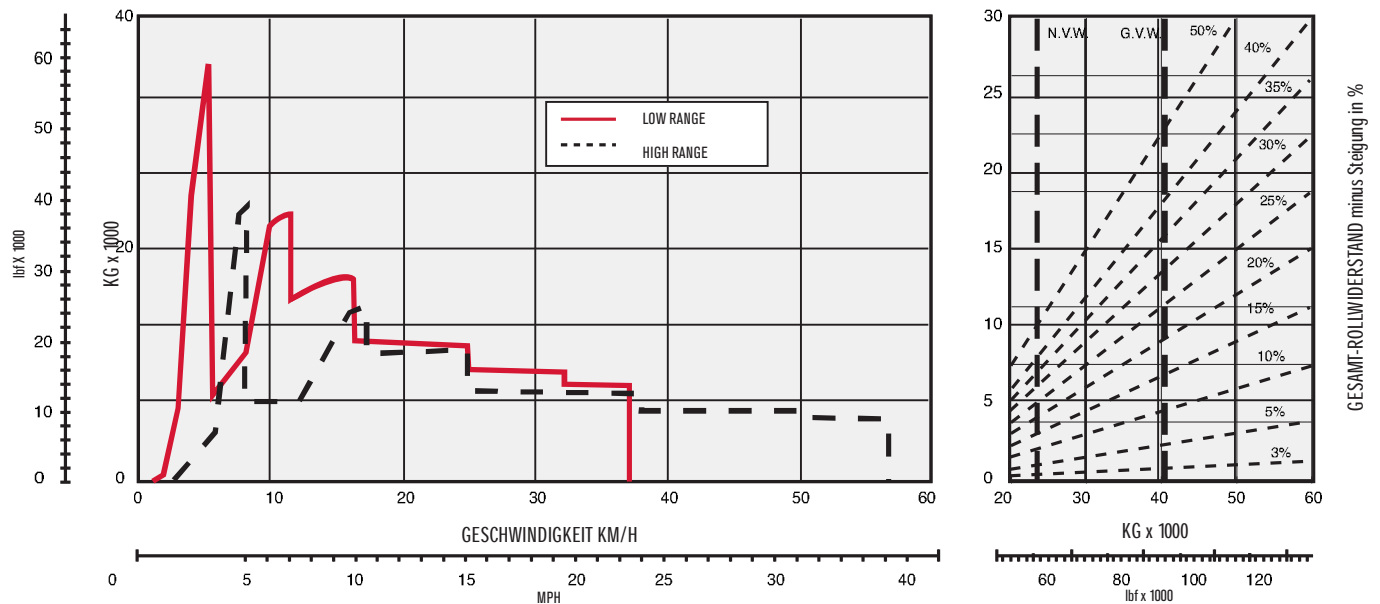

Anleitung: Vom Schnittpunkt der Linien für Fahrzeuggewicht und %-Gesamtwiderstand horizontal in den Gangbereich gehen und dann unten die Fahrzeuggeschwindigkeit ablesen.

## STEIGFÄHIGKEIT

Bereifung 23.5 R 25. Diagramme basieren auf 2% Rollwiderstand.

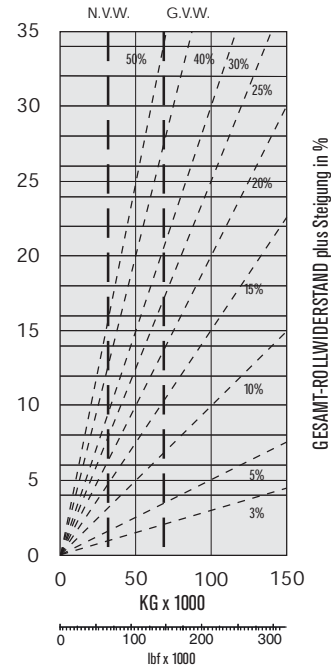
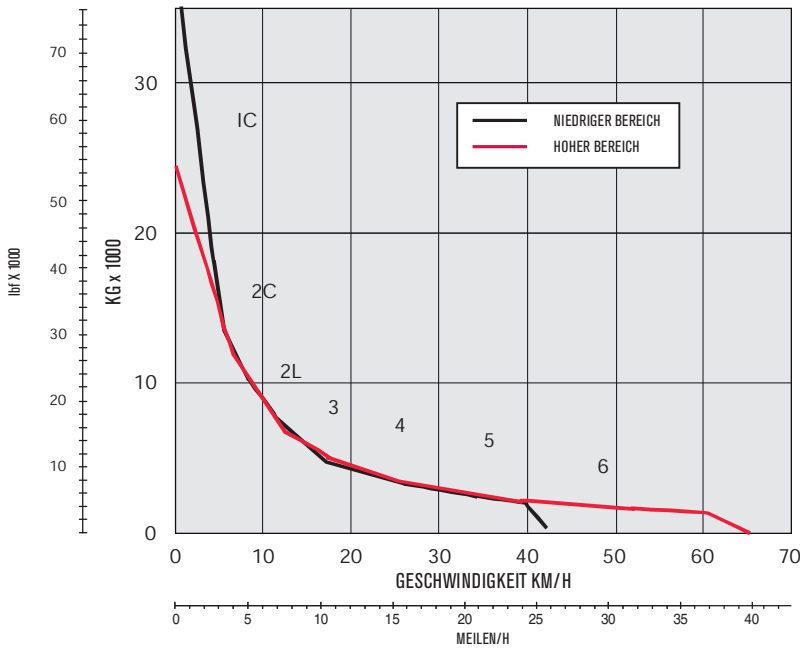

## DAUERBREMSE

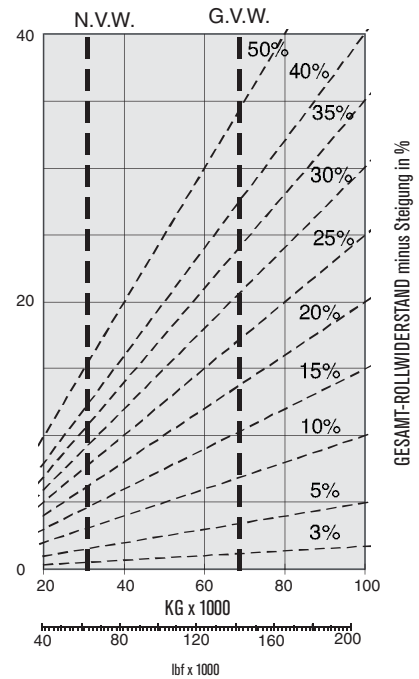
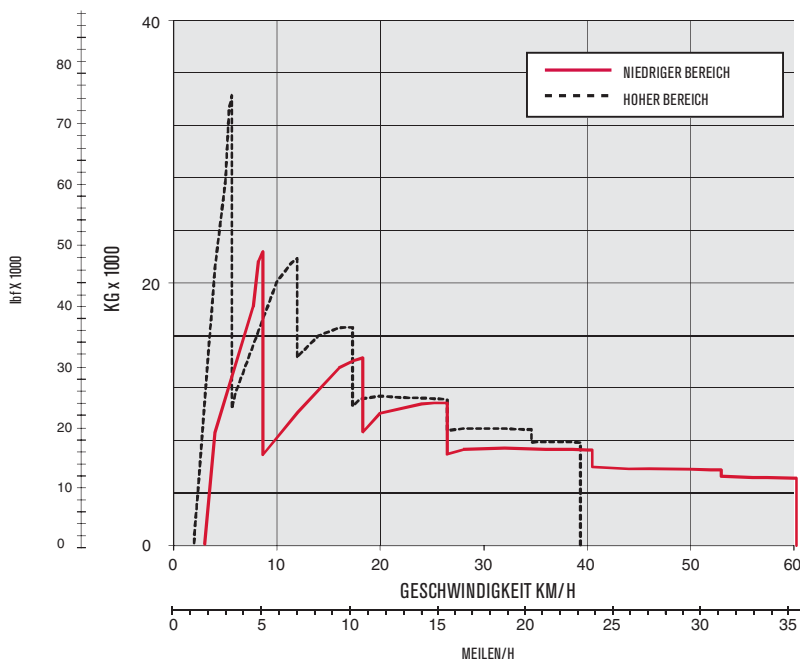

Anleitung: Vom Schnittpunkt der Linien für Fahrzeuggewicht und %-Gesamtwiderstand horizontal in den Gangbereich gehen und dann unten die Fahrzeuggeschwindigkeit ablesen.

[www.terex.com](http://www.terex.com)

Aktueller Stand: Februar 2010. Technische Daten können ohne vorherige Ankündigung oder Verbindlichkeit geändert werden. Die Fotos und/oder Zeichnungen in diesem Dokument dienen lediglich zur Veranschaulichung. Hinweise zur sachgerechten Verwendung des Produkts finden Sie im entsprechenden Bedienerhandbuch. Zuwiderhandlungen entgegen den Anweisungen des entsprechenden Bedienerhandbuches oder unverantwortliches Handeln können schwere oder tödliche Verletzungen zur Folge haben. Die ausschließlich anzuwendende Gewährleistung ist die Terex Standardgewährleistung, die sich auf das entsprechende Produkt und Verkauf bezieht. Terex gewährt keine anders vereinbarte Gewährleistung. Aufgeführte Produkte und Serviceleistungen können Handelsmarken, Servicenamen oder Markennamen der Terex Corporation und/oder ihrer Tochterunternehmen in den USA oder in anderen Ländern darstellen. Alle Rechte vorbehalten. Terex ist eine eingetragene Marke der Terex Corporation in den USA und zahlreichen anderen Ländern. © 2010 Terex Corporation. Bestellnr.: TEREX501DE

Newhouse Industrial Estate,  
Motherwell, ML1 5RY, Scotland  
Tel.: +44 (0) 1698 732121



**WORKS FOR YOU.™**